

Ventilasjonsaggregat

VEX310T

VEX310T

VEX300T er et ekstremt kompakt aggregat med toppanslutning og optimal energiytelse, med lavt lydnivå til omgivelsene.



PRODUKTFORDELER

- Transport gjennom 900 mm dør mulig
- Høyeffektiv (opptil 90 %)
- Eksklusivt Aldes Smart Control-system

SAMSVAR OG FORORDNINGER

Eurovent Certification no. : 10.12.505

Funksjonsbeskrivelse

VEX300T bringer frisk, filtrert luft inn i bygningen og gjenvinner varmen fra avtrekksluften ved hjelp av den høy-effektive varmeveksleren. Den innkommende luften kan varmes opp og/eller kjøles ved hjelp av et komplett utvalg av kjøle- og varmebatterier.

Produktbeskrivelse

VEX300T er en serie av kompaktaggregater, der alle kanaler går ut fra toppen av aggregatet. Dessuten er tilkobling av vann til kjøle-/varmebatteri plassert i aggregatets topp, i likhet med kondensavløp som tilkobles på forsiden av aggregatet. VEX300T kan derfor plasseres tett på annet teknisk utstyr, da gavlene ikke trenger tilgang for service.

Serien består av 5 størrelser og kan velges med EXcon-automatikk eller klargjort for annen auto.

VEX300T er konstruert med innebygd varme- eller kjøle-batteri, noe som reduserer installasjonskostnadene. Det er dessuten mulig å velge forfiltrering på tilluften.

Konstruksjonen er optimalisert med hensyn til kompakthet, temperaturvirkningsgrad, luftmengde og energiforbruk. Til tross for de kompakte målene er det enkelt å utføre service på aggregatet med filterskift, rengjøring mm.

Idriftsettelse

VEX300T skal plasseres innendørs, og kan anvendes til alle formål, der tilkobling i toppen av aggregat vil være fordelaktig ift. installasjonen.

Ventilasjonsaggregat

VEX310T**VEX310T**

Ytterligere funksjoner

- Ekstremt kompakt design med toppanslutning
- Integret kjøle-/varmebatteri
- Meget stillegående produkt, avgir minimal støy til omgivelsene

Tilbehør

Descriptions	Varianter
Lukkespjæld LS Ø250 24V	LS25024
Lukkespjæld med springreturn, Ø250 24V	LSR25024
Sokkel til VEX310T	MSV310T
SIPHONUP	SIPHONUP
Siphon varmekabel, 2 meter	SIPHONHE02
	MIO
	TIMERBUTTON
	TIMERBUTTON2
	PIRB-AS
	MIOPIR
	MIOTSRROOM
	MIOTSDUCT
	MIOCO2ROOM
	MIOCO2DUCT
	MIORHROOM
	MHI2-350-TOUCH
	MPTDUCT
	CO2ROOM
	RCO2
	RCO21000
	CO2DUCT
	KCO2
	KCO21000
	RLQ
MIO2-MODUL	MIO2-MODUL
	PIR
	RFF
Styreenhet for luftmengde til VEX300T med Exact	AFC2V300T
Sifongavløp, overtrykk	SIPHONOP

Data for motor og motorstyring (MC)

Motorstype	EC
Motorklasse iht. IEC TS 60034-30-2	IE4 (Super Premium Efficiency)
Spennning inngang	1 x 230 V
Regulering	Trinnløs via motorstyring (MC)
Styresignal med automatikk	Modbus
Styresignal for annen automatikk	0-10 V DC
Medietemperatur (luft)	-40°C...+40°C
Omgivelsestemperatur	-30°C...+50°C

Viftedata

Maks. totalvirkningsgrad (%)	47,9
Krav til effektivitetsgrad	62N (2015)
ECO effektivitetsgrad i optimalt driftspunkt	78,4N
Overbelastningsvern	Innebygd

Ventilasjonsaggregat

VEX310T

VEX310T

Mål og vekt

A (mm)	1215
B (mm)	754
C (mm)	1200
D (mm)	595
E (mm)	490
Ø tilslutning (tilluft/avkast) (mm) (mm)	250
Ø tilslutning (Uteluft/avtrekk) (mm) (mm)	250
Vekt (kg)	157
Vekt, inntransport	86 kg (ekskl. luker, varmeveksler og vifter)

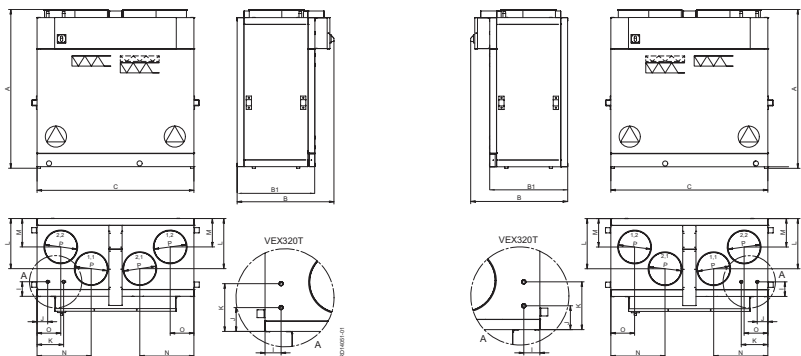

Luftmengdedata

Min. luftmengde	80
Maks. luftmengde ErP (m³/h)	550
Maks. luftmengde (m³/h)	550
Min. luftmengde (l/s)	20
Maks. luftmengde (l/s)	150
ErP luftmengde	150

Data for energieffektivitet

Max. exchanger output (%)	94
---------------------------	----

Elektriske data

Frekvens (Hz)	50
Kapslingsklasse	IP20
Maks. strømforbruk 1x230V (A)	3,9
Maks. effekt, elvarmebatteri 1 (kW) (kW)	3,9
Maks. opptatt effekt (kW) (kW)	0,5
Spennning (V)	1x230
Spennning, HE batteri	3x400
Strømforsyning (V)	230
Maks. fasetstrøm - aggregat (A)	3,9
Optatt effekt i optimalt driftspunkt (kW)	0,169

Lovdata

Klassifisering i henhold til DS/EN 1886	D2, L1, L1, F9, T2, TB3
---	-------------------------

Ventilasjonsaggregat

VEX310T**VEX310T**

Installation

VEX300T Bypass-avising

VEX300T er konstruert med bypass-avising. Det vil si at uteluften i større eller mindre grad ledes utenom varmeveksleren og direkte til ettervarmebatteriet når det er risiko for tilfrysing. Dette stiller større krav til ytelsen på ettervarmebatteriet. Til gjengjeld unngås et fordyrende forvarmebatteri. Tegningen under viser et eksempel på en avisings situasjon, hvor 20 % av uteluften ledes gjennom bypassspjeld.

Ettervarmebatteri og avisningsfunksjon:

Avisingssituasjonen vises over, her inngår et ettervarmebatteri. Det er helt nødvendig for at avisningsfunksjonen skal fungere korrekt. Uten ettervarmebatteri vil avisningsprosessen medføre at temperatur på tilluft faller, og når temperatur faller langt nok ned vil VEX-aggregatet stoppe på grunn av is i veksler.

Varmeveksleren kan frostsikres på to måter – enten temperaturstyrt eller trykkstyrt. Selve avisningen kan skje på flere måter avhengig av om det er installert ettervarmebatteri eller ikke. Ettervarmebatteri anbefales alltid for å opprettholde kontinuerlig ventilasjon.

Kabinettene er laget i Aluzink AZ185 klasse C4 iht. EN/ISO 12944-2 og isolert med 50 mm mineralull. Det sikrer svært lavt lydnivå til omgivelsene/oppstillingsrommet. Panelkonstruksjonen reduserer muligheten for at det dannes kuldebroer i aggregatet.

VEX300T-serien leveres med integrert ettervarmebatteri eller kjøle-varmebatteri.

HE: El-varmebatteri

HW: Vannvarmebatteri

CW: Kjøle-varmebatteri (mulighet for kjøling sommeren og varme om vinteren)

DX: Kjøle-varmebatteri (mulighet for kjøling sommeren og varme om vinteren)

Se mer om kjøle-/varmebatterier under tekniske data for de ulike størrelsene.

Forfiltrering på tilluft-siden

Det er mulig å sette inn et filter (48 mm dybde) foran standardfilteret på tilluft-siden. Ved å sette inn et grovere filter foran et finere filter reduseres tilsmussingen av det fine filteret. Avhengig av uteluften og ønsket tilluftkvalitet kan det være en fordel/mulighet.

Filterne til forfiltrering finnes i klassene: ePM1 55% (F7), ePM10 65% (M5) og Coarse 65% (G4).

Trykktap med videre kan beregnes i produktvalgsprogrammet EXselect.



Kabinettet er laget av Aluzink AZ185 klasse C4 iht. EN/ISO12944-2 og isolert med 50 mm mineralull. Dette resulterer i et lavt lydnivå til omgivelsene. Panelkonstruksjonen minimerer dannelsen av kuldebroer i aggregatet.

Temperaturstyrt frostsikring er standard i automatikken. Det er en billig og i noen situasjoner tilstrekkelig frostsikring.

Temperaturføleren sitter inne i varmeveksleren og starter avisingsforløpet når en gitt temperatur er nådd. Denne temperaturen er innstilt på 0 °C fra fabrikk, men kan endres i automatikken.

Temperaturstyrt frostsikring starter avisning uansett om det er is i veksleren eller ikke.

Motorseksjonene er montert i vibrasjonsdempere. Det gir mindre støy og vibrasjoner i kanalene og gjør at det ikke er nødvendig å montere mansjetter mellom aggregat og kanalsystem. Motorene er type EC med meget høy virkningsgrad som lever opp til EcoDesign direktivets krav

Den lett tilgjengelige koblingsboksen med innebygget strømvbryter og automatsikringer sikrer enkel tilgang for tilkobling og service. Les mer i veiledningen: Guide for elektrisk installasjon av VEX300T.



Motorseksjonene er montert på svingningsdempere, som betyr mindre støy og vibrasjoner i kanalene, samt at det ikke er nødvendig å montere fleksible forbindelser mellom enheten og kanalsystemet.

Motorene er av type EC med meget høy virkningsgrad, som oppfyller EcoDesign-direktivets krav.

Automatikken kjenner den aktuelle luftmengden og derfor også trykktapet gjennom veksleren. Hvis det bygges opp is i varmeveksleren, vil trykktapet over veksleren øke, og når det overstiger en gitt verdi, går avisningen i gang.

Fordelen med trykkstyrt frostsikring er at det kun foretas avisning når det rent faktisk er is i veksleren, uansett om det er frostvær eller ikke.

VEX300T er utstyrt med et optimalisert sentrifugalvifte-hjul med bakoverbøyde skovler. Hjulet er laget av kompositt, og dets utforming gir god ytelse ved et lavt energiforbruk.



VEX300T er utstyrt med et optimert sentrifugalhjul med bakoverbøyde skovler. Hjulet er av kompositt, og utformingen gir stor ytelse ved lavt energiforbruk.

Ventilasjonsaggregat

VEX310T
VEX310T



VEX300T-serien leveres med integrert ettervarmebatteri eller kjøle-/varmebatteri:
 > HE: Elektrisk varmebatteri
 > HW: Vannvarmebatteri
 > CW: Kjøle-/varmebatteri (mulighet for kjøling om sommeren og oppvarming om vinteren)
 > DX: Kjøle-/varmebatteri (mulighet for kjøling om sommeren og oppvarming om vinteren)
 Se mer om kjøle-/varmebatterier under tekniske data for den enkelte størrelsen. Merk: Det er dessuten mulig å bestille VEX300T helt uten kjøle- og/eller varmebatteri

Den lett tilgjengelige koblingsboksen med innebygd strømavbryter og automatiske sikringer gir enkel tilgang for tilkobling og service. Les mer om elektrisk tilkobling i veiledningen «Elguide for VEX310-350T»

Panelfilter for tilluft og fraluft - filterne er enkle å bytte. Filterne er tilgjengelige i følgende filterklasser: ePM1 80% (F9), ePM1 55% (F7), ePM10 65% (M5) og Coarse 65% (G4). Se filterdata under tekniske data for den enkelte VEX-størrelse.

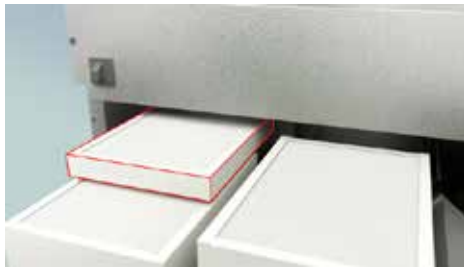
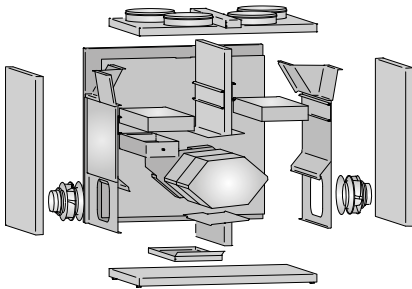

Ved noen prosjekter kan plassforhold gjøre inntransport av aggregatet vanskelig eller umulig. VEX300T kan derfor bestilles som SPLIT. Dette betyr at aggregatet bygges og testes fra fabrikk som vanlig - bare uten fugging. Aggregatet kan derfor enkelt demonteres på installasjonsstedet, bæres inn i enkeltkomponenter, monteres, fuges og settes i drift.

Det er mulig å sette inn et filter (48 mm dybde) foran standardfilteret på tilluftsidan. Ved å sette et grovere filter foran et finere filter reduseres forurensning av det finere filteret. Avhengig av uteluften og ønsket tilluftkvalitet kan det være en fordel/mulighet. Filtrere til forfiltrering fås i følgende filterklasser: ePM1 55% (F7), ePM10 65% (M5) og Coarse 65% (G4). Trykkfall mv. kan beregnes i produktutvalgsprogrammet EXselectPRO.

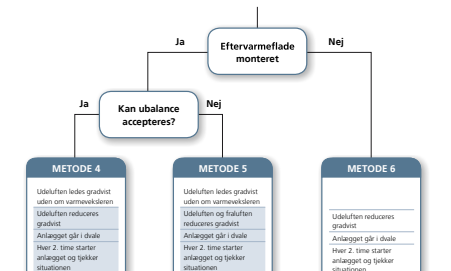
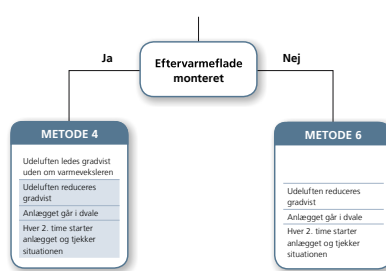
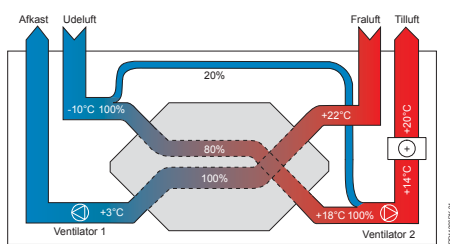

VEX300T er konstruert med bypass avisning. Det vil si at uteluften i større eller mindre grad ledes uten om varmeveksleren og direkte til ettervarmebatteriet ved risiko for tilisning. Dette stiller større krav til ytelsen på ettervarmebatteriet. Til gjengjeld unngås et fordyrende forvarmebatteri. Tegningen nedenfor viser et eksempel på en avisningssituasjon, hvor 20 % av uteluften ledes gjennom bypassspjeld. Ettervarmebatteri og avisningsfunksjonen: Avisningssituasjonen vises ovenfor, her inngår et ettervarmebatteri. Det er helt nødvendig for å få avisningsfunksjonen til å fungere korrekt. Uten ettervarmebatteriet vil avisningsprosessen medføre, at temperaturen på tilluften faller, og før eller senere vil VEX-aggregatet stoppe pga. ising. Varmeveksleren kan frostsikres på 2 måter, enten temperaturstyrt eller trykkstyrt. Selve avisningen kan forløpe ulikt avhengig av om det er installert ettervarmebatteri eller ikke. Ettervarmebatteri anbefales alltid for å opprettholde kontinuerlig ventilasjon.

Temperaturstyrt frostsikring er standard i automatikken. Det er en billig og i noen situasjoner en tilstrekkelig frostsikring. Temperaturføleren sitter inne i varmeveksleren og starter av-isingprosessen når en gitt temperatur er nådd. Denne temperaturen er fabrikkinnstilt til 0 °C, men kan endres i automatikken. Temperaturstyrt frostsikring starter av-ising uansett om det er is i veksleren eller ikke.

Automatikken kjenner den faktiske luftmengden og dermed også trykktapet over veksleren. Hvis det dannes is i varmeveksleren vil trykktapet over veksleren øke, og når det overstiger en gitt verdi trer avisningen i kraft. Fordelen med trykkstyrt frostsikring er at det bare avises når det faktisk er is, uansett om det er frostværet eller ikke.

Ventilasjonsaggregat

VEX310T
VEX310T

> Aldes Smart Control® / EXcon control (Frankrike, Norge, Sverige):

- konstant hastighet
- konstant luftmengde
- konstant trykk
- luftmengdestyring vha. CO2/VOC-sensor (0-10V signal).
- innebygd ur,
- kablet fjernstyringssystem
- BMS-kommunikasjon via Modbus RTU og Bacnet TCP/IP-protokoller

> EXact2-styring (andre land):

- Konstant hastighet. - Variabel hastighet. - Konstant trykk
- Luftmengdestyring med CO2/VOC-sensor (0-10 V signal)
- Kabelbasert fjernstyringssystem
- Alternativ: Innebygd webserver
- Alternativ: BMS-kommunikasjon via Modbus RTU/RS485, Modbus TCP/IP, BACnet, MSTP/ BACnet IP

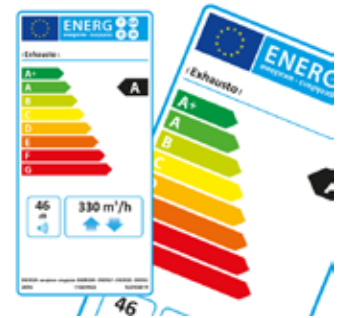
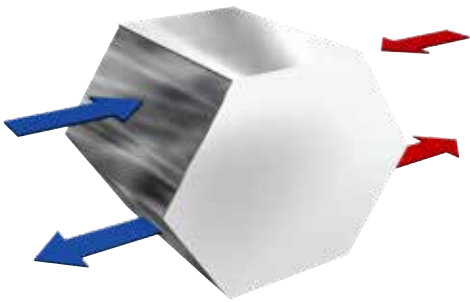

Modstrømsveksleren i VEX300T er i aluminium. Den er konstruert slik at forholdet mellom varmegjenvinning og trykktap er optimalt fordelt.

Det vil si, at man oppnår en meget høy temperaturvirkningsgrad samtidig med et lavt energiforbruk.

> Virkningsgrad uten kondensasjon: 80 - 85 %

> Virkningsgrad med kondensasjon: Opptil 94 %

Ved kombinasjonen av en moderne EC-motor og et optimalisert sentrifugalhjul oppnås et veldig lavt energiforbruk, og en høy ytelse på samme tid.

Via våre beregningsprogrammer er det mulig å få et energimerke, som angir energiklassen for aggregatet ved de definerte driftsforholdene.

Kapasitetskurver

